

McHale

V6

FUSION
VARIO

可変式
チャンバー
ベラーレンジ



WWW.MCHALE.NET

プロファーマーの選択



3つのモデル あなたのニーズを満たすレンジを

可変式チャンパーラウンドベラーは、今日の農家やコントラクターの要求に合わせて設計されています。この共通の認識は、あくまでも操作がシンプルで使いやすいデザインにアプローチすることです。

すべての可変式チャンパーベラーは、0.6~1.68m(2'-5'6")のベールを作成し、3つのモデルで構成されています：

V6740 - カutting無しベラー

V6750 - カutting付きベラー

フュージョンバリオ - 一体型ベラーラッパー

さらに効率的な作業と高能力を得るための革新的なアイデアを提供し続けることで、マッケールの名は、頑丈で信頼性のある製品と同じ意味となり、プロフェッショナルユーザーが選択するナンバーワンの製品になりました。

マッケールは、誰もが求めるニーズに合った高能力のベラーを生産し、Cutting無しのV6740、15枚Cuttingナイフ付のV6750、または一体型ベラーラッパーのフュージョンバリオでも、それぞれのニーズに合ったオプション品を用意しています。

可変式ベラーレンジのモデル概要については、このページを参照ください。

マッケール 可変式 チャンパー ベラーレンジ

過去10年間、マッケールベラーは世界6大陸の最も過酷な条件の下で稼働してきました。マッケールベラーは、**高能力、優れた信頼性、快適な操作と高い再販価値**を提供し、その価値を構築してきました。

項目

イントロダクション	1-2
可変式ベラーレンジ	3-6
内部構造	7-8
ピックアップ	9-10
ローター/スプリット駆動ギヤボックス	11-12
チョッパーユニット	13-14
ドロップフロア	15-16
ベールチャンパー	17-19
オイル注油&グリーシング	20
ハイパフォーマンスネットター	21-22
エキスパートプラスコントロールコンソール	23-24
オプション	25-26
一体型ベール&ラッパー	27-31
標準仕様	28
特許/ラッピングシステム	29-30
iタッチコントロールコンソール/技術データ	31-32



V6
740

マッケール V6740 カutting無し可変式ベアラーには、高能力のインテークローターが装備され、作物を均一に効率的良くチャンバーへ送り込みます。マッケールV6740は、プライマリー駆動システムで駆動され、最適なベール成形を行います。集中グリースブロックは、機体のグリーシングのために装備され、オイル注油は連続注油システムによってコントロールされています。ネットとベール密度は、エキスパートプラスコントロールコンソールを経由してトラクターキャブ内から調整することができます。機体には、460/65-20 タイヤを標準装備しています。

ベールサイズ
ラップ無し
すべての作物タイプ

0.6m
(2')

1.68m
(5'6")



V6
750

マッケール V6750 セミオートマチック可変式チャンバーベアラーには、15枚ナイフチョッパーユニットとヘビーデューティローターが装備されています。機体には最も過酷な条件で作業するためのダブルドライブシステムが装備されています。ダブルドライブシステムは、ベルトの回転とベールの形成を援助します。機体には、集中グリーシングブロックが標準装備され、自動グリーシングは、すべてのV6750製品にオプション利用が可能です。ネットとベール密度は、エキスパートコントロールコンソールを経由してトラクターキャブ内から調整が可能です。機体には500/50-22.5タイヤを標準装備しています。

ベールサイズ
ラップ無し
すべての作物タイプ

0.6m
(2')

1.68m
(5'6")



01 **2.1m ピックアップ**
垂鉛メッキバンドされた高い
取り込み能力のピックアップ

02 **フィードローター**
高い取り込み能力の
フィードローター

03 **チョッパーユニット**
Cutting無し

04 **駆動システム**
プライマリー駆動

05 **コントロールシステム**
エキスパートプラス

06 **グリーシング**
集中グリーシングブロック

01 **2.1m ピックアップ**
垂鉛メッキバンドされた高い
取り込み能力のピックアップ

02 **フィードローター**
15枚ナイフのヘビーデュー
ティローター

03 **チョッパーユニット**
15枚ナイフの
チョッパーユニット

04 **駆動システム**
ダブルドライブ

05 **コントロールシステム**
エキスパートプラス

06 **グリーシング**
集中グリーシングブロック

V6750 & バリオには標準装備

ラップ有り
ハイレージ/サイレージ

1m
(3'3")

1.45m
(4'8")

マッケールフュージョンバリオは、ベーリングとラッピングを一台のマシンで行う多くの利点を提供する一体型ベールラッパーです。さらに労力を軽減できるため、一人のオペレーターと一台のマシンでベール作業とラッピング作業を完了することができます。ベール移送システムと垂直式ラッピングリングの2つの特許を取得しています。iタッチコントロールコンソールによって制御されるため、オペレーターはさまざまな作物を異なるベールサイズで収穫することができます。

ベールサイズ
ラップ無し
すべての作物タイプ

0.6m
(2')

1.68m
(5'6")



一体型のラッピングリング

一体型ラッピングリングの特徴：

- 高速ラッピングシステム
- フィルムセンサー
- 特許取得のベールアライメント
- 2つの750mmディスペンサー

01 2.1m ピックアップ
亜鉛メッキバンドされた高い取り込み能力のピックアップ

02 フィードローター
15枚ナイフのヘビーデューティーローター

03 チョッパーユニット
15枚ナイフのチョッパーユニット

04 駆動システム
ダブルドライブ

05 コントロールシステム
iタッチ

06 グリーシング
自動グリーシングシステム

内部構造

駆動側

可変式チャンバーベラーレンジの機体ガードは、耐久性のある2重の合成材を採用しています。本機のガードを開くと、オペレーターは本体の各コンポーネントに簡単にアクセスすることができま

01 連続式注油システム

PTOが駆動すると、すべてのチェーンにオイルが継続的に注油され、最高水準の信頼性が確保されます。

02 2本のローラーネット装填と保管

オペレーターは、プラットフォームにある予備のネットストラップを外してネットローラーを所定の位置に移動します。2本の予備のネットローラーは、プラットフォーム上に保管されます。

04

ハイパフォーマンスのネットレストレッチシステム

シンプルで効果的なネットシステムは、ネット結束中にネットローラーが回転することができるため、均一なネット結束が行えます。

05

ベールチャンバーダブルドライブ

マッセルV6750とフュージョンパリオに装備されているダブルドライブが、さらに過酷な条件でベルトと作物の回転を援助します。

06

ハビデューターチェーン

頑丈なドライブチェーンは、最小限の保守時間で長寿命を実現します。

07

機械式テールゲートロック

ベールチャンバーは、機械式ロックで確実に閉じ、ペールを排出するときにだけ解除されるため、最高密度のペールが得られます。

08

グリーシング

機体の稼働中は、すべての駆動軸および未駆動側のチャンバーベアリングとローターベアリングにグリースが常に注油されます。すべてのV6740とV6750には、集中グリーシングのV6740とV6750には、集中グリーシングが標準装備され、フュージョンパリオには、自動グリーシングシステムが標準装備されています。V6750は、自動グリーシングシステムがオプションとして利用が可能です。

09

15枚ナイフチョッパーユニット

15枚ナイフチョッパーユニットは、マッセルV6750とフュージョンパリオに標準されています。15枚のナイフバンクは、約65mmの切断長を提供します。

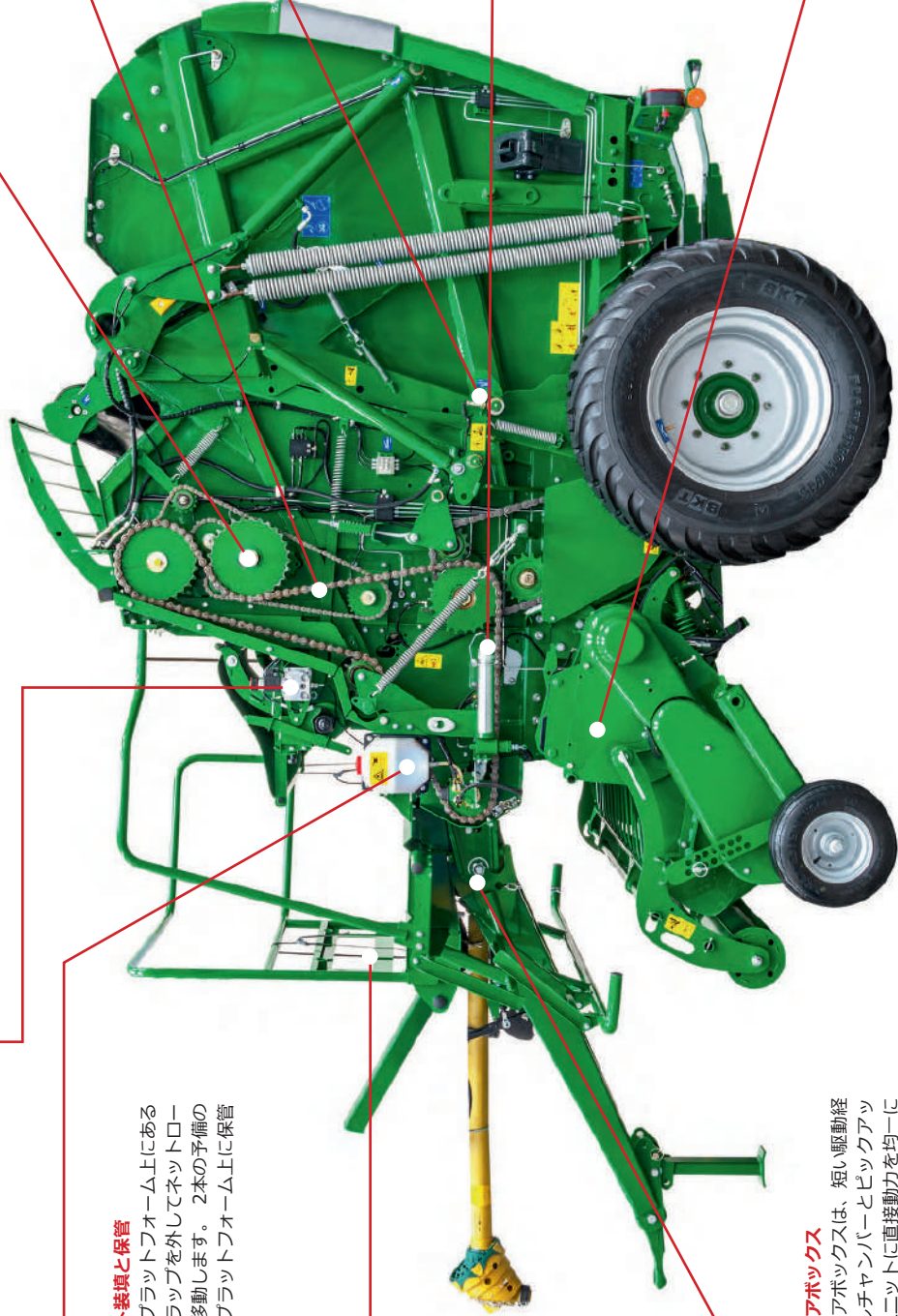

内部構造

未駆動側

10 クリーニングオーガー

クリーニングオーガーはダブルドライブに装備され、作物の蓄積を防いでいます。機体が高水分で腐分が含まれている作物を収穫しているとき、クリーニングオーガーはダブルドライブをきれいに保ちます。

11 ハビデューターースプリング

4つの頑丈なスプリングが、ベール成形の初期工程の作物に圧力を加えます。テンションが掛けられた大きなスプリングによって、オペレーターはフルスピードで作業を開始することができます。ベルトのスプリングテンションが、ベールとベールコアの成形を容易にします。

12 簡単なベルトトラッキング調整

ベルトが適切にベール成形を行うために、機体後部で簡単に調整が行えます。

13 ハビデューター8穴アクスル

頑丈なアクスル構造が、高い地面クリアランスを与え、8穴アクスル構成が、ほとんどのテスト圃場条件でその耐久性が実証されています。

14 ベール形状インジケータ

ベール形状インジケータにより、機体が軽いスワースを取り種するとき、チャンバーのどちら側に作物を取り込む必要があるかをコントロールボックスを経由してオペレーターに通知するため、最適な形状のベールを得ることができます。

15

ラムエンドとドアヒンジ用の集中グリース

オペレーターは、集中グリースブロックによって、ドアラムとヒンジのグリース注油の供給を簡単に行うことができます。

16

ドロップフロア&ナイフポジションセンサー

2つのセンサーは、機体が常に良質な切断品質を提供するために装備されています。もしドロップフロアが開くと、コントローラーを経由してドロップフロアセンサーがオペレーターに通知し、ナイフポジションセンサーが、ナイフの先端とロータースパインの間の距離を監視しています。

17

2.1mピックアップ

高い供給能力を持つ垂鉛メッキされた2.1mの標準ピックアップが、あらゆる種類の作物を拾い残しなくきれいに拾い上げます。オプションとして、カムレスピックアップも利用できます。

18

ドロップフロア詰り防止システム

マックール可変式チャンバーローラーレンジには、ドロップフロア詰り防止システムが装備されているため、3つの工程で簡単に詰まりを除去することができます。

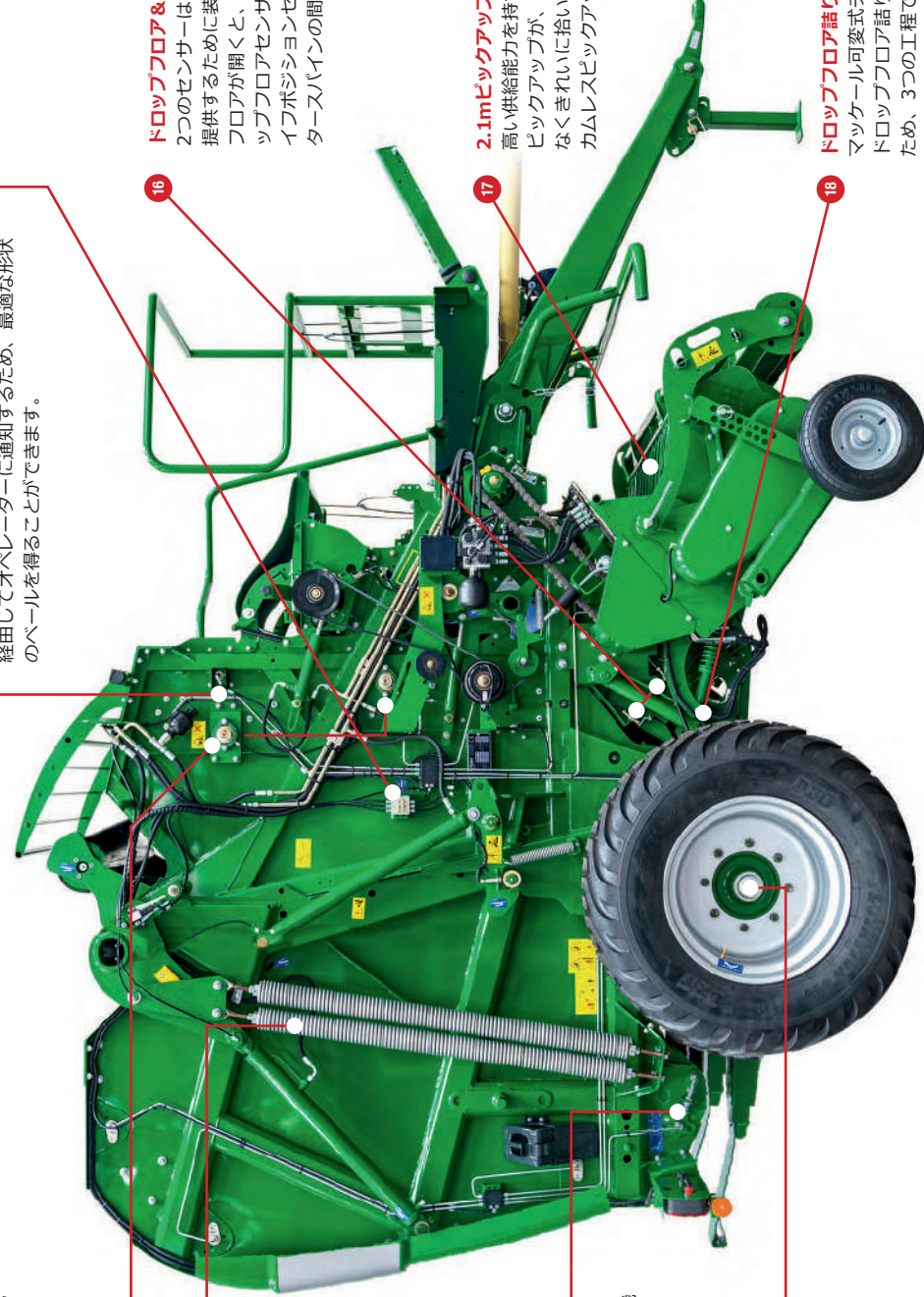

ピックアップ

過去10年間、マッケールはさまざまなタイプのピックアップを開発してきました。広範囲によるテストの後、マッケールは、さまざまな条件に応じて2つのオプションを選択することができます。

1 カムピックアップ

カムで作動する亜鉛メッキされた高い供給能力の2.1m標準ピックアップは、あらゆるタイプの作物をきれいに拾い上げを行うことができます。カムタイプのピックアップは、ダブルレースカムベアリングを装備したカムトラック内を走行し、ほとんどのテスト条件でその耐久性が実証されています。マッケール可変式チャンバーベラーレンジのすべてのピックアップには5本のティンバーが装備され、短い作物でも最適に作物を持ち上げてベールチャンバーへ送り込みます。

側面にある点検ポートでオペレーターは、カムベアリングを迅速に点検及び交換することができます。

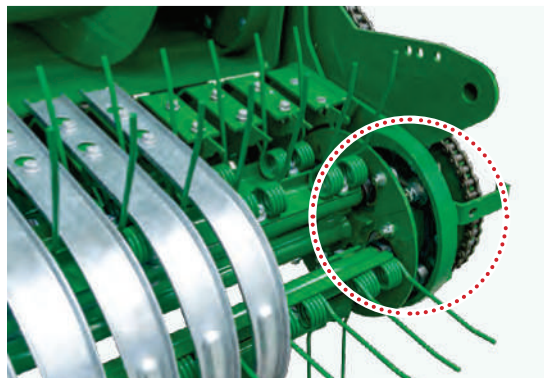

2 カムレスピックアップ

2.1mカムレスピックアップは、すべての可変チャンバーベラーレンジにオプションとして利用できます。6本のティンバーがすべてのマッケールカムレスピックアップに装備され、きれいに優れた拾い上げた作物を素早くチャンバーへ送り込みます。新しいカムレスピックアップは、作業能力を向上させるために設計され、構成された可動部品が少なくメンテナンスが不要なため、信頼性がさらに向上します。

詳細は、25ページの利用可能なオプションレンジを参照ください。



すべてのマッケールピックアップには、以下の
特長が含まれています：

01 ヘビーデューティーピックアップ

すべてのマッケールピックアップは、長期のサービス期間を確保するため頑丈なタイムバーでサポートしています。ピックアップの最も重要な部品は、短い作物を均一に拾い上げるために開発されています。

02 効率的な作物の供給

特殊設計されたマッケールピックアップは、ローターからベールチャンバーへ通過する作物の流れを改善させるため、ローターの近くに配置されています。左右の大径オーガーは、高密度のベールを生産するために一定で均一に作物を直接ベールチャンバーに供給する手助けをしています。

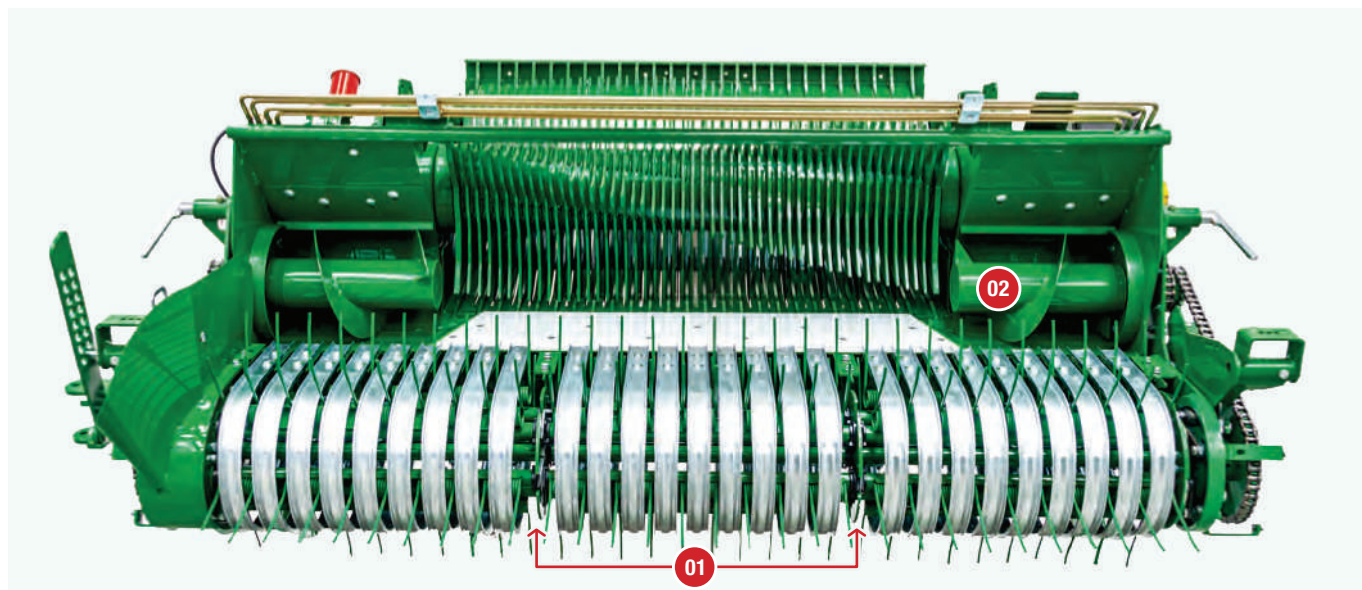

03 適応するインテーク

ベール作業シーズンは、機体はさまざまな量の作物を収穫しなければなりません。マッケールは、軽い作物と重たい作物に合わせて自動的に取り込む範囲を調整するように設計されています。これにより負荷のピークを回避し、作業条件に関わらず常に高い処理能力を生み出します。

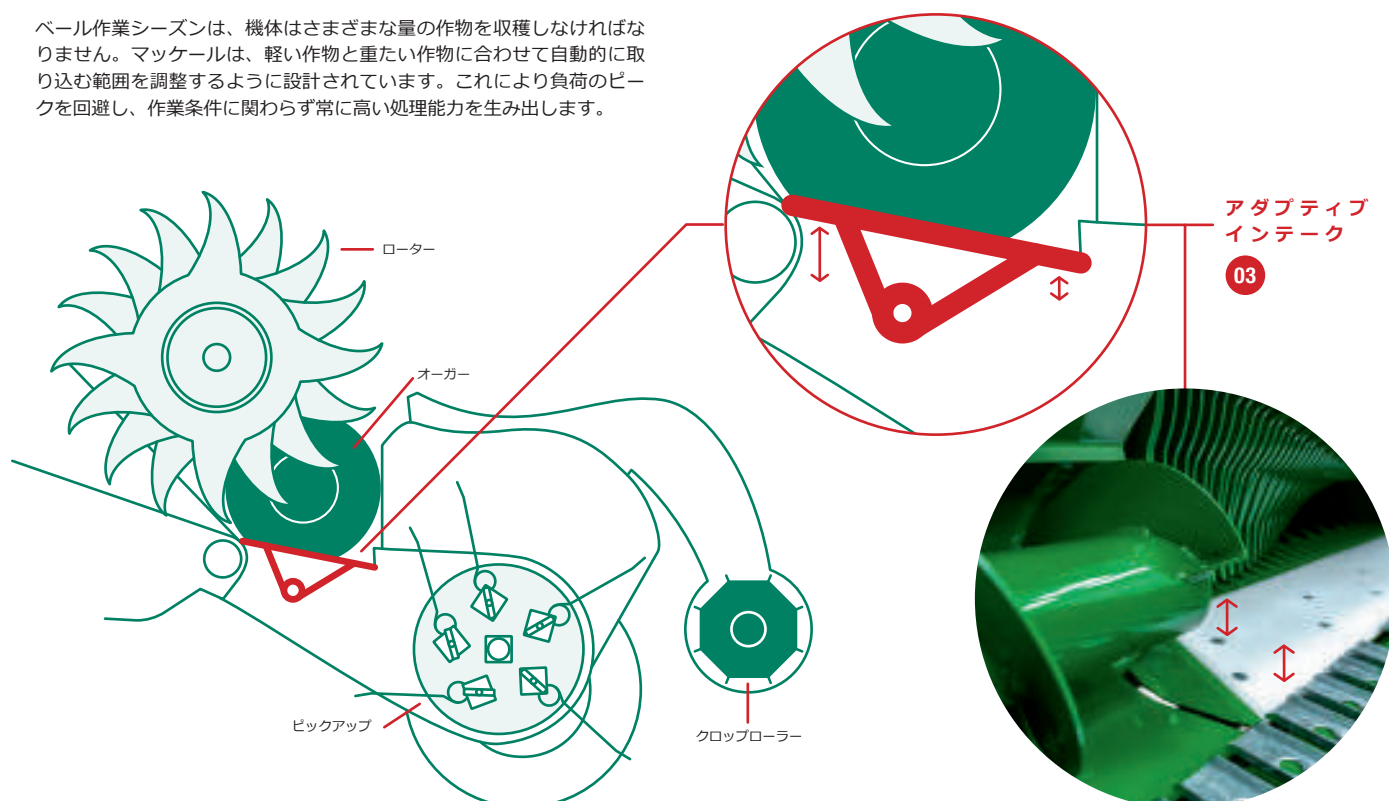

スプリット駆動ギアボックス

スプリット駆動ギアボックスは、すべてのマクケール可変式チャンバーベラーレンジに装備されています。

ギアボックスは、確実に機体の両側へ動力を均等に分配する構造です。ベールチャンバー内のベルトは、機体の左側から駆動され、ピックアップとチョッパーユニットは、機体の右側から駆動されます。このシステムは、短い駆動経路で直接最適に動力を分配します。

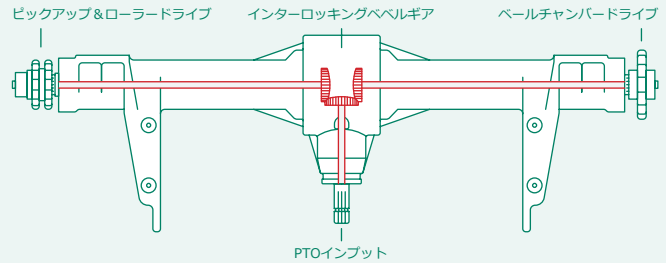

ローター

星型のフィードローターが、高い能力で作物をチャンバー内へ送り込みます。

ローターのフライトは、安定した作物の流れを達成させるため、スパイラル状に配置されています。作物がローターに入ると、回転するフライトが作物をベールチャンバーに送り込みます。ローターのフライトは高出力を提供し、星型配置は機体が多量のスワースを取り込むときのロードピークを減少させ、高い能力を引き出します。マクケールは、可変チャンバーベラーレンジに合わせて3種類のローターを設計しました。

1 カutting無し ツインフィンガーローター



2 15枚ナイフ カuttingローター



3 25枚ナイフ カuttingローター

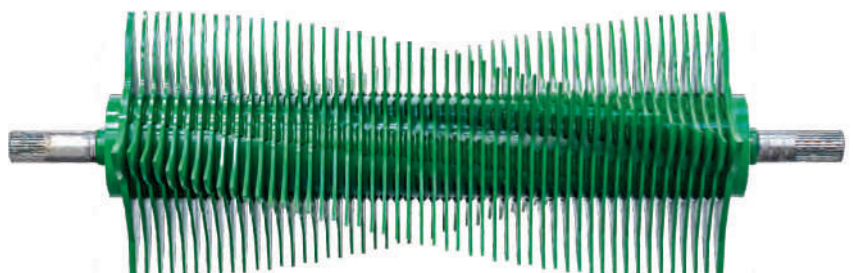



細断サイレージの利点

世界中でロールサイレージの利点は認知されていますが、細断された作物のロールサイレージにも以下の利点があります：

より良い品質

細断された作物は、より簡単に重たく高密度なベールを成形すると、ベールから空気を排出させて作物品質を向上させます。これは輸送や使用ネットの費用を削減することにも繋がります。

より良い発酵

細断は、良好な作物発酵を可能にし、乾物から容易に糖分を入手することができます。これにより、家畜にとって消化しやすい高品質の飼料を生産することができます。

簡単な給餌

切断された飼料は、給餌機やストローブローワーから簡単に給餌することができます。短い素材は、長い素材よりも速く給餌機やストローブローワーから給餌や供給を行うことができます。

フィードローター、またはチョッピングユニットには頑丈なローターとコームを備えています。強度の優れたフライトは両側溶接されており、駆動側には長寿命のダブルレースベアリングが装備されています。



ロータータイプ	機体	ローター形状	フライトの厚さ	ナイフ数	セレクトダブルナイフ
カッティング無し	標準:V6740	スパイラル	内側: 8mm 外側: 12mm	0	利用不可
15枚ナイフ	標準:V6750 & フュージョンバリオ	スパイラル	内側: 8mm 外側: 12mm	15	V6750: オプション フュージョンバリオ 利用不可
25枚ナイフ	オプション:V6750 & フュージョンバリオ	スパイラル	内側: 6mm 外側: 12mm	25	オプション

V6750 & フュージョンバリオ チョッパーユニット

均一で安定した切断品質を確保するために、可変式チャンバーのマッケー爾 V6750 とフュージョンバリオに2つのカッティングオプションを開発しました。

1 15枚ナイフ付 チョッピングユニット

15枚ナイフチョッピングユニットは、マッケー爾 V6750 とフュージョンバリオに標準装備されています。15枚のナイフバンクは、約65mmの切断長を提供します。



2 25枚ナイフ付 チョッピングユニット

25枚ナイフチョッピングユニットは、可変式チャンバーモデルのマッケー爾 V6750 とフュージョンバリオのオプションとして利用できます。25枚のナイフのバンクは、約46mmの切断長を提供します。

詳細は、25ページの利用可能なオプションレンジを参照ください。

セレクトブルナイフシステム

すべてのマッケー爾V6750とフュージョンバリオには、セレクトブルナイフシステムを装備するためのオプションが利用できます。以下チャート表に表示されている各青、赤のラインのように、ナイフバンクの仕様によってさまざまなナイフ構成が選択できます：

15枚ナイフバンクオプション - 0,7,8,15

バンク無し: 0枚ナイフ



バンク 1: 7枚ナイフ

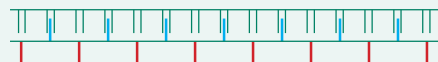

バンク 2: 8枚ナイフ

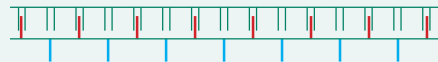

バンク 1& 2: 15枚ナイフ

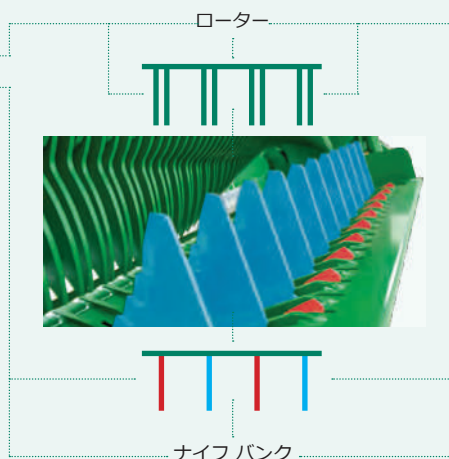

詳細は、25ページの利用可能なオプションレンジを参照ください。

25枚ナイフバンクオプション - 0,12,13,25

バンク無し: 0枚ナイフ



バンク 1: 12枚ナイフ

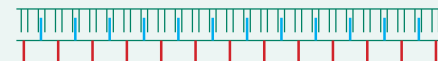

バンク2: 13枚ナイフ

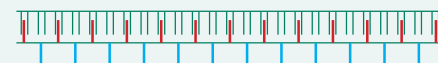

バンク 1& 2: 25枚ナイフ

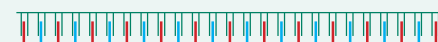

ナイフ

チョッピングユニットのナイフは、高硬度のスチールで製造され、ナイフ研磨に伴うメンテナンス時間を削減することにより、長寿命と最高の生産性を与えます。

細断品質

チョッピングユニットのナイフは、トラクターキャブから出し入れすることができます。ナイフを利用すると、ナイフはローターのスパインの中に挿入し、一定した切断品質が得られます。最初の油圧ナイフ保護システムは、遭遇した異物からナイフバンクを保護します。次の保護システムは、各ナイフに配置されています。

一定の切断

機体が常に良好な切断品質を提供するため、2つの監視システムがV6750とフュージョンバリオに装備されています。1つはナイフの作動圧力を監視してコントロールボックスに表示します。次はナイフの先端とロータースパインの間の距離をセンサーが監視しています。

セレクトابلナイフの利点

調整可能な 切断長

セレクトابلナイフを使用するとオペレーターは、いずれかのナイフバンクを使用することで、切断長を変えることができます。細かく細断する必要がある場合は、オペレーターは、両方のナイフバンクを選択することができます。切断長を短くするときも、オペレーターはナイフを取り外すことなく、素早く簡単に行うことができます。

常に鋭いナイフ

オペレーターがナイフバンクの半分のみを使用しているとき、残りの鋭利なナイフバンクを簡単に使用することができます。常に鋭利なナイフを使用することで、機体は作物を細断する負担を回避し、燃料消費を軽減することができます。

快適な操作

オペレータ自身でナイフを交換せず、新しい鋭利なナイフセットを使用して、良好な作物細断と高い生産性を維持します。異なる切断長が必要な場合は、オペレーターはナイフを変更することなく調整することができます。



ドロップフロア

3つの簡単な手順で詰りを防止

10年以上にわたり、すべての可変式チャンバーベラーレンジには、詰りを防止するドロップフロアシステムが装備され、そのシンプルで使いやすいサイクルが、オペレーターから高い評価を得ています。

ベール作業の条件は必ずしも理想的ではなく、不均一なスワースによって詰りを引き起こすことがあります。マッケール可変式チャンバーベラーレンジには、詰りを防止するドロップフロアシステムが装備され、3つの簡単な工程で詰まりを取り除くことができます。

1 フロアを下げる

詰まりが発生した場合は、スリップクラッチの音でオペレータに警告します。オペレータは、トラクターキャブ内からフロアを油圧で下げることができます。

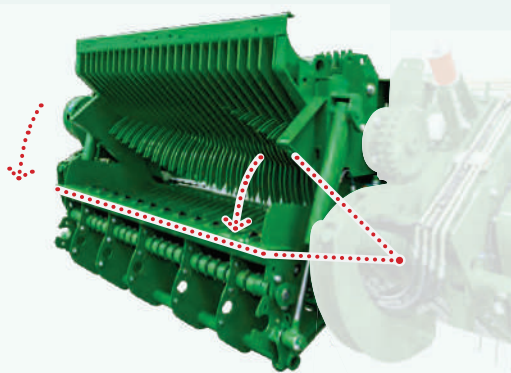

2 PTOを再スタート

供給チャンネルを広げてPTOを再接続すると、詰まりを取り込むことができます。



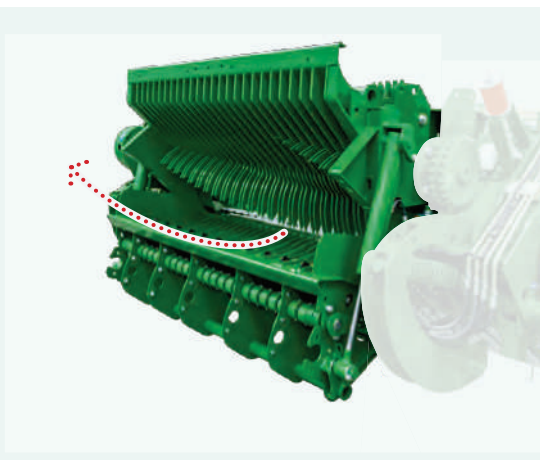

3 フロアを戻す

フロアを元の位置に戻して、バール作業を再開します。



ドロップフロアの特徴

可変式チャンバーベラーレンジでドロップフロアサイクルを操作すると、その工程中にナイフとドロップフロアが一緒に下降するため、詰まった作物が通過するためのクリアランスをさらに広く得ることができます。

可変式チャンバーベラーは、ドロップフロアにフロアセンサーが装備され、ドロップフロアが開きナイフが下がっている場合は、作物の切断品質を維持するため、コントロールボックスを経由してオペレーターに通知します。



ドロップフロアセンサー

ベールチャンバー & ベールサイズ

マッケール可変式チャンバーベラーレンジのベールチャンバーは、ヘビーデューティーエンドレスベルトで構成されています。ベルトは非常に耐摩耗性が高く、合成素材で補強されているため、ベールチャンバー内の作物からの圧力を吸収し高い圧力を与えます。



V6740 & V6750

V6740&V6750ベラーは、**0.6m (2')**から**1.68m (5' 6")**までのベールを作成できます。

ラッピング無し
すべての作物タイプ

0.6m
(2')

1.68m
(5' 6")

サイズ単位

3モデルすべての機体のベールサイズは、最小設定から**10mm**単位で調整できます。

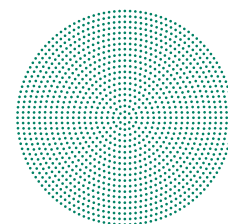

ベールチャンバー ベール成形

01 マッケールは、作業開始時からベールを素早く成形できるベールチャンバーを開発しました。プログレッシブ圧カシステムは、ベールのサイズに関わりなく圧力をベールの中心から正しく作物に与えて素早く調整を行うため、オペレーターはフルスピードでベール作業を開始できます。

02 ベール作業工程の開始時に、作物は4つの頑丈なスプリングによって加圧が行われます。これらの大きなスプリングによって作物に与えたテンションは、ベール作業の開始を完璧に行います。ベルトに与えたスプリングテンションが、ベールとコア成形を簡単に行います。

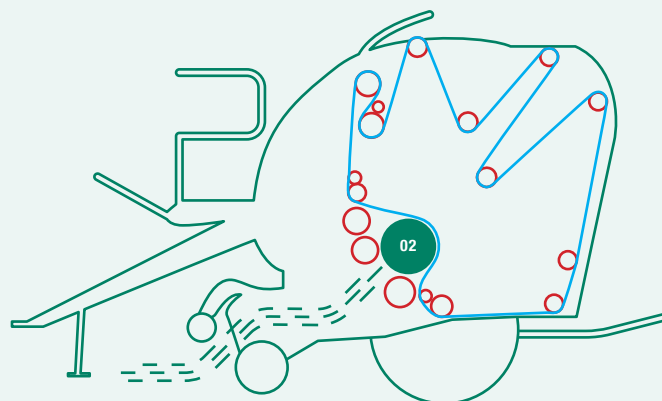
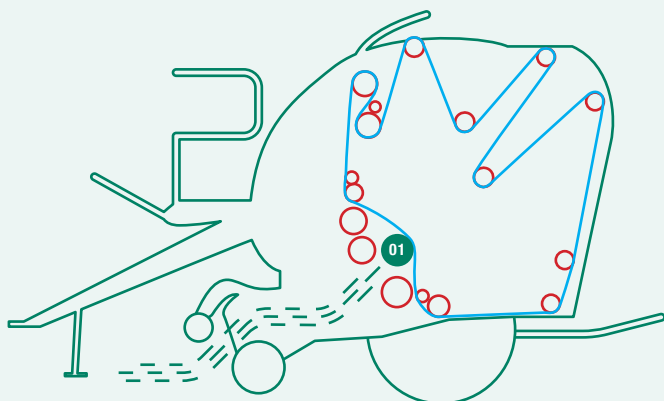

フュージョンバリオ

マッセルフュージョンバリオも、**0.6m(2')**から**1.68m(5'6")**までの乾草やストローボールを作成する能力を持っており、ヘイレージもしくはサイレージには、ラッピング用に**1.0m(3'3")**から**1.45m(4'8")**までボール作成が可能です。

ラップ無し

すべての作物タイプ

0.6m
(2')

1.68m
(5'6")

ラップ用

ヘイレージ/サイレージ

1m
(3'3")

1.45m
(4'8")



03 ベールがチャンバー内で形成されると、4つの大きなスプリングによるベルトテンションが油圧へ切り替わり、チャンバー内部のベール形成は、2つの油圧シリンダーによってチャンバーベルトテンションをコントロールします。

04 ベールコアと同じように外側の層は、スプリングと油圧によって設定したベールサイズに到達するまで一定に圧力を加えます。

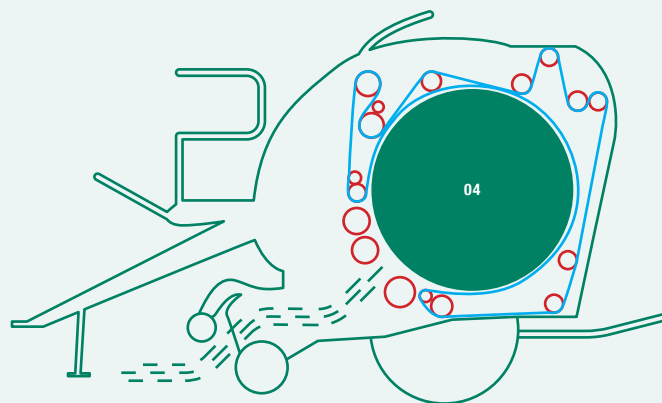
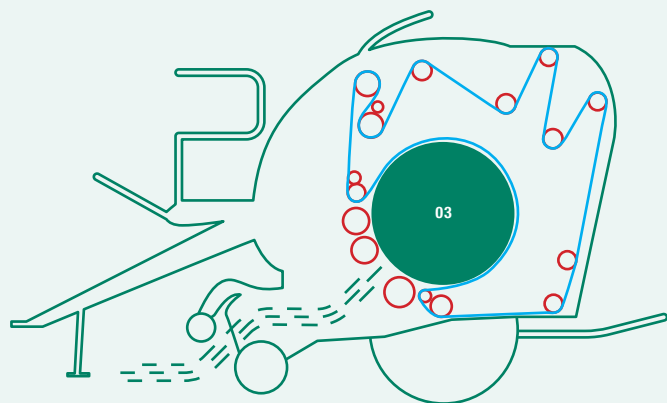

ベールチャンバー ダブルドライブ

ヘビーデューティーの駆動システムは、すべての可変式ベラーレンジのベルトとベール回転にパワーを与えます。最初の駆動システムは、V6740のベルトにパワーを与え、V6750とフュージョンバリオには、**ダブルドライブシステム**を採用し、ベルトの回転とベールの形成を確実にを行います。

ダブルドライブ

高水分の非常に困難な作物を収穫する場合、最初の駆動が若干スリップし始めると、ダブルドライブがベルトを駆動させ、チャンバー内部のベール回転を援助します。このダブルドライブは、チャンバーベルトに一定の圧力を保持させるため、高水分で重たい作物を収穫するときのベール形成を助け、より硬く均一なベールを生産します。クリーニングオーガは、作物の蓄積を防ぐためにダブルドライブシステムに装備され、高水分、または糖分が含まれている作物を収穫するときにベールの回転を援助します。

ダブルドライブ



ベール形状インジケーター

すべてのマッकेール可変式チャンバーベラーレンジには、ウルトラソニック形状センサーが装備され、チャンバー左右のどちらかに作物を取り込みする必要があるか、コントロールターミナルでオペレーターに表示します。

機械式テールゲートロックシステム

すべてのマッケール可変式チャンバーベラーのテールゲートには、左右に機械式ロックが装備されています。これらのロックは、圧縮システムの進行が事前にセットされたベールサイズと圧力に到達し、必要なネットが結束されるまで保持し続けます。これにより高密度のベールを作成するとき、テールゲートが油圧圧力に頼ることを省いています。

機械式テールゲートロック



ベールチャンバー – ベルトオプション

シングルベルト

V6可変式チャンバーベラー、フュージョンバリオにはフルワイドのシングルエンドレスベルトを標準装備しています。フルワイドのベルトが特に、アルファルファなどの作物損失を減少させ、複数エンドレスベルトと比較して、さらに良好なトラクション提供します。

3本エンドレスベルト

シングルベルトの他に、3本のヘビーデューティーエンドレスベルトの装備も可能です。この強力なベルトがチャンバー内のベール密度を生み出し、高い圧力を与えます。これらハイエンドのエンドレスベルトにつなぎ目を使用せず、プラスチックとゴムを重ねた頑丈な素材で製造されています。

オイル注油 & グリーシング

継続したオイル注油システム

すべてのマッকেル可変式チャンパーベアラレンジには、連続式オイル注油システムが装備されています。PTOを駆動させるとオイル注油システムが、一定量のオイルをチェーンに潤滑し、寿命を延長させます。この連続式オイル注油システムは、ギヤボックスから駆動され、以下のチェーンにオイルを提供します：

1 チャンパー駆動側のチェーン

2 ローター駆動チェーン

3 ピックアップ駆動チェーン

4 ピックアップカムトラック

5 ピックアップ駆動ギヤ

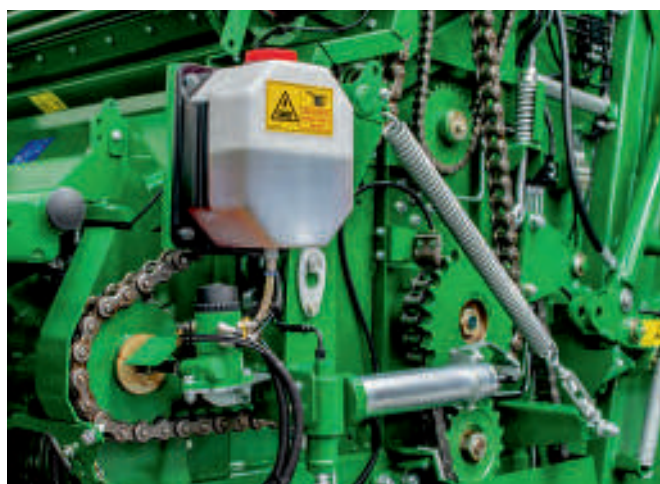
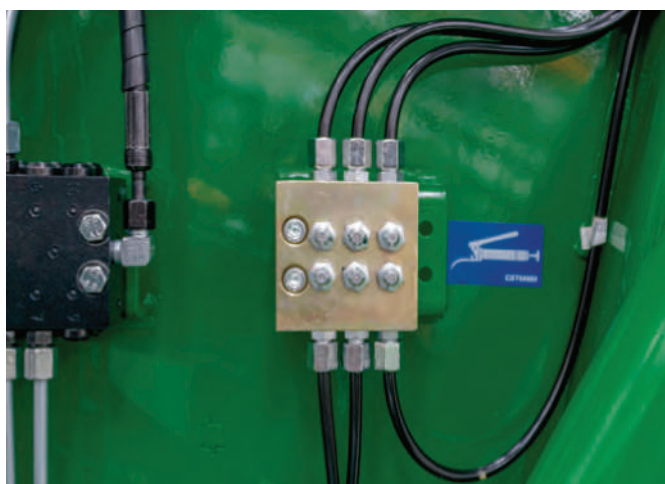

グリーシング

すべての製品には個々に、もしくは集中グリースブロックを経由してベアラ全体に簡単にアクセスできる手動グリーシングポイントが装備されています。

以下のベアリングにグリース注油されます：

自動グリーシング

自動グリーシングは、V6750、フュージョンバリオに標準装備されています。圧力システムは、ベアルチャンパーからベアルが排出される毎に計量されたグリースを供給します。自動グリーシングは、オペレーター自身で行う手動グリース注油の時間を節約します。注油アラームは、300ベアル作成毎に通知し、グリースカートリッジの補充をオペレーターに知らせます。

1 駆動側ベアルチャンパー

2 未駆動側ベアルチャンパー

3 駆動側ローターベアリング

4 未駆動側ローターベアリング

機体	V6740	V6750	Fusion Vario
集中グリースボックス	標準装備	標準装備	標準装備
自動グリーシング	利用不可	標準装備	標準装備

ハイパフォーマンス ネットー

ハイパフォーマンスのネットーは、マクケール可変式チャンバーベ
ーラーレンジのために**デザイン・開発**されています。このネットー
は非常に信頼性があり、以下の特徴を備えています：



エンドレス調整

最適なネットの使用とベール形状を得
るため、無段階にテンションを調整



1300mmまで

幅1,300mm、長さ4,500mまでの口
ーネットですべての結束が可能
(1,300mmネットーオプションを使用
しているとき)



180度包む

ラバー供給ローラー上を180度包むた
め、ネット供給時のスリップを防ぎ
ます。





ネットストレッチ機能

移動ローラーで構成するシンプルで非常に効率的なネット装置は、ネット結束中にロールネットが回転することができるため、ネット結束を均一に行います。油圧ブレーキでネットにストレッチを掛けながらベールを結束します。ブレーキはネットロールが回転できる速度に抵抗を与え、より大きな抵抗はさらにネットにストレッチを与えます。オペレーターは、トラクターキャブから降りずにネットテンションを安全・快適に調整することができます。

ネット巻き数

オペレーターは、コントロールボックスからベール径とネット巻き数を選択することができます。機体はさまざまなベール径に合わせてネット結束を自動的に調整します。



ネットの積み込み&保管

オペレーターは、機体のプラットフォームにあるスペアロールのストラップを外して簡単に設置位置へ移動することができます。オペレーターへの積み込み作業を援助するため、ネットをネットターに通したまま、ネットロールを積み込み台に載せることができます。ネットロールを所定の場所に設置すると、オペレーターは、ネットロールテンションバーを移動します。ペーラーのプラットフォームには、2本の予備ネットロールを保管することができます。

ベールキッカーセンサー

マッケールV6ペーラーには、ベールがベールチャンバーから離れ、ベールキッカーを通り過ぎたことを感知するベール排出センサーが装備されています。頑丈なベールキッカーは、機体とネット結束された高密度ベールを確実に離します。



エキスパートプラス コントロールコンソール

マッケーL V6740とV6750には、**大画面**のエキスパートプラスコントロールコンソールを装備しています。トラクターキャブ内のコントロールコンソールから、オペレーターは以下の機能を調整することができます：

<p>コアサイズ & ベールサイズ</p>	
<p>コア密度 & ベール密度</p>	
<p>ネット結束の 巻き数</p>	
<p>マッケーLエキスパートプラスコントロールの特徴：</p>	
<p>ナイフ表示</p>	<p>ドアポジション表示</p>
<p>事前ネットベール形状警告</p>	<p>使用ネット (メートル)</p>
<p>ベールサイズ設定</p>	<p>ベールサイズ表示</p>
<p>ドロップフロア表示</p>	<p>注油カウント</p>
<p>注油アラーム</p>	<p>ネット巻き数</p>
<p>ベール密度</p>	<p>ベール形状インジケーター</p>

ベール設定調整を簡単に

エキスパートプラスコントロールコンソールから、給餌要望に合わせて柔らかい、または硬いコアの選択をオペレーターに与えます。コントロールコンソールに10種類の合計ベール数を保存できるため、オペレーターはさまざまな圃場やユーザーと結びつけて記録することができます。

ベールサイズ

ベール径は、0.6~1.68m (2'~5'6") までのサイズをコントロールコンソールから調整することができます。予め設定したベール径と現在形成されたベール径がメイン画面下の情報ブロックに表示されます。さらに形成されたベールの進捗状況が縦のバーグラフで表示されます。

ベール密度

ベール密度とサイズは、トラクターキャブ内のコントロールボックスから調整することができます。

ベール情報

さまざまな作物で使用するコア・ベール径/密度、ネット巻き数、ネットストレッチの個人的な設定情報を5つの情報から選択することができます。各ベール情報設定は、それ自身に合わせた各設定を保存できるため、機体は異なる作物収穫に合わせて、多くの設定を変更することなく簡単に選択することができます。

ベール形状インジケーター

可変式チャンバーベラーレンジには、チャンバー左右のどちら側に作物が必要か、コントロールボックスがドライバーに表示するベール形状インジケーターが装備されています。ベール形状インジケーターは、機体が軽いスワースを収穫するとき、最も良好なベール形状を達成させるために役立ちます。

ベール形状インジケーターの矢印は、連続したピープ音と連動しているため、オペレーターは画面を見る必要はありません。オペレーターが左にハンドルを操舵する必要がある場合は低いトーンの音が鳴り、右にハンドルを操舵する必要がある場合は、高いトーンの音が鳴ります。

可変式ベアラーレンジ オプション

オプション	カムレスピックアップ	チョッパーユニット		セレクトابلナイフ	
		15	25	0, 7, 8, 15	0, 12, 13, 25
V6740	オプション	利用不可	利用不可	利用不可	利用不可
V6750	オプション	標準装備	オプション	オプション	オプション
フュージョンバリオ	オプション	標準装備	オプション	利用不可	オプション

マッকেール製品は、世界各国のさまざまな条件で作業しています。機体能力を最大限発揮するため、マッকেール可変式チャンバーレンジ用に**さまざまなオプション品を提供**します。最寄りのマッকেール販売店と一緒に、ユーザーが必要とするベストなオプション構成を協議することをお勧めします。

カムレスピックアップ

特に短い作物には、2.1mのカムレスピックアップが滑らかに走行し、さらに回転する部品数を削減しているため、必要なメンテナンス作業が少なく済みます。マッকেール可変式チャンバーレンジすべてのカムレスピックアップには、6本のティンバーとダブルクローブローラーが提供され、地面からの作物を素晴らしいに拾い上げ、素早くローターへ供給します。

ローター/チョッパーユニット

25枚ナイフローターとチョッパーユニットは、マッকেールV6750とフュージョンバリオ可変式チャンバーで利用でき、作物の理論的切断長は46mmです。

セレクトابلナイフ

セレクトابلナイフシステムは、2つのナイフバンクで構成され、ナイフバンクの仕様によってさまざまなナイフ構成が可能です。もし機体に25枚ナイフが装備されている場合は、12枚と13枚のナイフバンクから選択することができます。15枚ナイフの場合は、7枚と8枚のナイフバンクから選択することができます。カッティングを利用しない場合は、オペレーターはすべてのナイフを収納することができます。V6750ベアラーのセレクトابلナイフは機体から設定し、フュージョンバリオは、トラクターキャブから選択します。

シングルベルト

フルワイドのエンドレスシングルベルトは、チャンバー内のベールを加圧成形するため、作物に高い圧力を与えます。頑丈でつなぎ目の無いエンドレスベルトは、プラスチックとゴム素材を重ね合わせた最高水準の素材で製造されています。このフルワイドなベルトが、特にアルファルファなどの作物損失を軽減し、複数のエンドレスベルトを使用している製品より、さらに良好なベルトトラクションを提供します。

自動グリーシング

自動グリーシングは、V6750、フュージョンバリオに標準装備されています。すべての駆動・未駆動チャンバー側のベアリングとローターベアリングには、自動グリーシングサイクルでグリース注油されます。圧力システムは、ベールチャンバーからベールが排出される毎に計量されたグリースを供給します。自動グリーシングは、オペレーター自身で行う手動グリース注油の時間を節約します。注油アラームは、300ベール作成毎に通知し、グリースカートリッジの補充をオペレーターに知らせます。

タイヤオプション

タイヤオプションは、ユーザーの必要に合わせて利用が可能です。以下の表より、機体に合ったタイヤオプションを選択してください。

機体	標準仕様	オプション 1	オプション 2
V6740	460/65/20	500/50/22.5	560/45/22.5
V6750	500/50/22.5	560/45/22.5	—
Vario	650/50/22.5	680/50/22.5	—



シングルベルト	グリーシング 自動グリーシング	タイヤオプション	ブレーキ	
			油圧	エア
標準装備	利用不可	500 / 50 / 22.5 560 / 45 / 22.5	オプション	オプション
標準装備	標準装備	560 / 45 / 22.5	オプション	オプション
標準装備	標準装備	680 / 50 / 22.5	標準装備	オプション



Fusion
VARIO



オペレーター一人で2つの作業
収益の増加

標準仕様



マッケールフュージョンバリオは、高能力のベラーと垂直式ラッピングリングで構成されたフルオートマチック可変式チャンバーベラーです。機体には、ベール移送システムと垂直式ラッピングリングの2つの特許によって独自の特長を得ています。

マッケールフュージョンバリオは、以下の特徴を標準装備しています：

5本タインバー式 2.1mピックアップ	クロープロローラー	i タッチ コントロールシステム	ビルトインカメラシステム
ドロップフロアシステム	ダブルドライブ 可変式チャンバー	ヘビーデューティーローター 付き15枚ナイフチョッパー ユニット	エンドレス式シングルベルト ベールチャンバー
ベール形状 インジケーター	特許取得の 高能力ベール移送システム	ハイスピード垂直式 ラッピングリング	フルオートマチック操作

フュージョンバリオの利点

労力の軽減

一体型ベール&ラッパーのように、オペレーター一人でベール作業とラッピング作業を行うだけのため、コストと労力を軽減します。

一台のマシンで

フュージョンバリオは、ことなるタイプの作物を収穫する間に機体の交換をする必要が無く、さまざまなサイズのベールを生産する柔軟性をオペレーターに提供します。

作物の損失を削減

マッケールフュージョンバリオのシングルベルトは、特にアルファルファのような短い作物を収穫するとき、複数のベルトを採用している製品と比較して作物の損失を軽減します。

ベールはプログラムのみ

乾草やストローを収穫するとき、オペレーターは、ベールを集めるためにベール2つを1組に置くことができます。



ベールサイズ

マッケールフュージョンバリオは、乾草やストローには、0.6m(2') ~ 1.68m(5'6") までのベールを生産し、ラッピングをするハイレージやサイレージには、1m(3'3") ~ 1.45m(4'8") までのベールが生産できます。

ラップ無し

すべての作物タイプ

0.6m
(2')

1.68m
(5'6")

ラップ用

ハイレージ/サイレージ

1m
(3'3")

1.45m
(4'8")

独自の特長 高能力な生産

マッケールフュージョンバリオには、**2つの特許**を持つ独自の製品です。

ハイスピード 移送システム

移送クラドルがベールをラッピングリングへ移送するとき、ベールチャンバーに限りなく近づいているラッピングローラーは、ベールがラッパーへ移送しなければならない区間の高さを減少させるために旋回します。この独特なシステムは、ベールを素早く移動させ、フュージョンバリオの高い能力を限りなく発揮させます。



ラッピングシステム

通常の作業条件において効率的なラッピング工程は、**常にベールが完成する前に完了**しています。これはラッピングテーブルは常に次の排出ベールを受け取る準備をしています。



01 2つの750mmディスペンサー

フュージョンバリオの垂直式ラッピングリングは、2つの750mmディスペンサーを装備し、2つのフィルムを使用して4層巻きは約20秒、6層巻きは約25秒でラッピングが完了します。これによりラッピングテーブルは、常に次のベールの待機をしています。



02 簡単なフィルム装填

フィルムは、機体の左側から装填できます。最初のディスペンサーへのフィルム装填の後、オペレーターはインデックスボタンを押すと、次のディスペンサーが自動的に装填位置まで回転して停止します。



チップローラー

マッケールフュージョンバリオは、垂直式ハイスピードラッピングリングで1~1.45m (3' 3" -4' 8")までのサイズのペールを生産します。ペールサイズの調整は、iタッチコントロールコンソールから調整し、特許を取得したチップローラーがペール径に関わらず、フィルムは選択したペールサイズの中心に沿って通過するように調整します。これにより均一なフィルム供給をペールに与え、常に正確なオーバーラップが得られます。



03 フィルムセンサー

ディスペンサーにはフィルムセンサーが装備され、ディスペンサーのどれか1つのフィルムが無くなると、トラクターキャブ内のコントロールコンソールを経由してオペレーターに通知します。もしディスペンサーのどれか1つのフィルムが無くなると、機体はラッピング作業を継続し、自動的にペールの回転を減速させてラッピングリングの回転数を増やすため、ペールには正しいラッピングが与えられます。



04 信頼性のあるカット&ホールド

ラッピングサイクルが最後の回転になると、カット&ホールドが伸び、そのレール上のフィルムが優しく保持されながらラッピングフィルムを束ねて切断します。このシステムは、フィルムを1か所に束ねることで特に高温、または濡れた条件でも機体はさらに安定した能力を発揮します。

iタッチ コントロールボックス

マッケーラフュージョンバリオには、iタッチコントロールコンソールによって制御されたフルオートマチックベラー&ラッパーです。

iタッチモニター

マッケーラの“iタッチシステム”には、7色のタッチスクリーンモニターで機体の状態をクリアに表示し、グラフィックディスプレイを通して監視レベルを向上しています。



フルオートマチック

フュージョンバリオのロードセンシングバルブにiタッチコントロールコンソールを組み合わせると、ベラーとラッパーを完全自動操作で使用することができます。

カメラ

iタッチコントロールコンソールには、リヤカメラが標準装備され、手動モード上は、オペレーターはiタッチスクリーン上から機体の後部とラッパーを視認するカメラモードに切り替えることができます。自動モードは、バールの移送時と排出時にスクリーンが設定された時間、カメライメージが表示します。

ネットの巻き数

オペレーターは、チャンバー内のバールに結束するネットの巻き数とストレッチをトラクターキャブ内から快適に調整することができます。

オペレーターは、必要な時に選択ができます

チョッパーユニットのナイフを
On/Off

ラップされたバールの排出と待機

乾草やストロー用に
‘バールのみをプログラム’

さまざまなバール合計を
記録

注油アラーム

圃場状況に合わせて、さまざまなバール
移送オプション



可変式ベラーレンジ 技術データ

V6
740

V6
750

FUSION
VARIO

寸法&重量			
全長	4.8m (15' 9")	4.8m (15' 9")	6.3 m (20' 8")
全幅	2.54 / 2.58* (8' 4" / 8' 6")	2.54 / 2.58* (8' 4" / 8' 6")	2.94m (9' 8")
全高	2.75m (9')	2.75m (9')	3.3m (10' 9")
重量	4430kg (9,766 Ibs)	4800kg (10,582 Ibs)	6500kg (14,330 Ibs)
ピックアップ			
作業幅	2100mm (6' 11")	2100mm (6' 11")	2100mm (6' 11")
ティンバー	5	5	5
ティン間隔	70mm	70mm	70mm
ショートクローブガード	標準装備	オプション	オプション
クローブローラー	オプション	標準装備	標準装備
ピックアップホイール (エア-式)	標準装備	標準装備	標準装備
チョッパーユニット			
ナイフ数	0	15	15
理論的切断長	-	65mm	65mm
ナイフ保護	-	油圧	油圧
ナイフ操作	-	トタクターキャブから油圧	トタクターキャブから油圧
詰り除去システム	ドロップフロア	ドロップフロア	ドロップフロア
ベールチャンバー			
直径	0.6 m (2') to 1.68 m (5' 6")	0.6 m (2') to 1.68 m (5' 6")	0.6 m (2') to 1.68 m (5' 6")
幅	1.23m (4')	1.23m (4')	1.23m (4')
ベールチャンバーへの供給	ハイインテークフィードローター	15枚ナイフチョッパーフィードローター	15枚ナイフチョッパーフィードローター
ベルト数	1	1	1
ネットラップ			
コントロール	手動、または自動	手動、または自動	手動、または自動
ネットシステム	ハイパフォーマンスネットター	ハイパフォーマンスネットター	ハイパフォーマンスネットター
ネットロール容量	1+ 2保管	1+ 2保管	1+ 2保管
ネット調整	キャブ内	キャブ内	キャブ内
トランスミッション			
ギヤボックス	スプリットドライブ	スプリットドライブ	スプリットドライブ
メイン駆動保護	カムクラッチ	カムクラッチ	カムクラッチ
ピックアップ保護	スリップクラッチ	スリップクラッチ	スリップクラッチ
チェーン注油	連続	連続	連続
ベールチャンバー	プライマリー駆動	ダブルドライブ	ダブルドライブ
コントロール			
コントロールシステム	エキスパートプラス	エキスパートプラス	iタッチ
操作	セミオートマチック	セミオートマチック	フルオートマチック
密度調整	キャブ内	キャブ内	キャブ内
ベールサイズ調整	キャブ内	キャブ内	キャブ内
内蔵カメラ	無し	無し	標準装備
その他			
アクスル	8穴	8穴	8穴
標準タイヤ	460/65/20	500/50/22.5	650/50/22.5
オプションタイヤ	500/50/22.5 or 560/45/22.5	560/45/22.5	680/50/22.5
ベールキッカー	標準装備	標準装備	無し
走行灯	標準装備	標準装備	標準装備
電装品	12ボルトDC, 20 アンペア	12ボルトDC, 20 アンペア	12ボルトDC, 20 アンペア
トラクター			
最小油圧流量	30 リットル/分 180 bar	30 リットル/分 180 bar	45 リットル/分 180 bar
油圧システム	オープン、クローズド、またはロードセンシング	オープン、クローズド、またはロードセンシング	オープン、クローズド、またはロードセンシング
最低所要PTO馬力	55 kW (73hp)	60 kW (80hp)	85kW (114hp)

V6740より高い仕様

フュージョンバリオのみ



10 - 19 - 002

McHale

Ballinrobe,
Co. Mayo,
Ireland

T. 353 (0) 94 95 20300
F. 353 (0) 94 95 20356
E. sales@mchale.net

WWW.MCHALE.NET

免責事項：

このカタログは、世界的な流通のために設計されています。継続的な製品改良の方針により、当社は予告なく仕様及び構造を変更する権利を有します。製品がさまざまな国に輸出されるにつれて、一般的な情報、写真、および説明が提供されます。これらはおおよそのものであり、標準仕様の一部ではないオプション機器を含むことがあります。詳細については、お近くの販売店または代理店にお問い合わせください。

お問い合わせ：



株式会社アイデーイーシー

〒059-1506

北海道勇払郡安平町早来北町64番地10

TEL:0145-22-2237

FAX:0145-22-2518

https://www.idec-jpn.com

info@idec-jpn.com



ホームページQRコード